

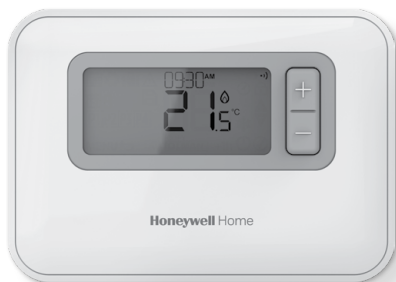

Termostato programable T3, T3R

ES Guía del usuario



T3

Termostato programable



T3R

Termostato inalámbrico programable

Contenido

1) Interfaz del termostato	3
Resumen de pantalla y botones	3
Iconos de estado	4
Menú e iconos de navegación	4
Navegación del menú	4
2) Menú	5
Programa de calefacción	5
Ajuste de la programación	5
Copiar programación	7
Eliminar periodo	7
Configuración (fecha y hora)	8
3) Modos de funcionamiento	11
Funcionamiento automático (AUTO)	11
Anulación temporal	11
Anulación cronometrada +1 h	11
Funcionamiento manual (MAN)	12
Anulación permanente	12
Modo en espera (con protección de congelación)	13
4) Bloqueo de teclado	14
5) Optimización	15
6) Cambio de las baterías (solo T3 y T3R)	16
7) Soporte de mesa y de pared (solo T3R)	17
8) Caja de recepción inalámbrica (solo T3R)	19
9) Resolución de problemas	20

1 Interfaz del termostato

Resumen de pantalla y botones

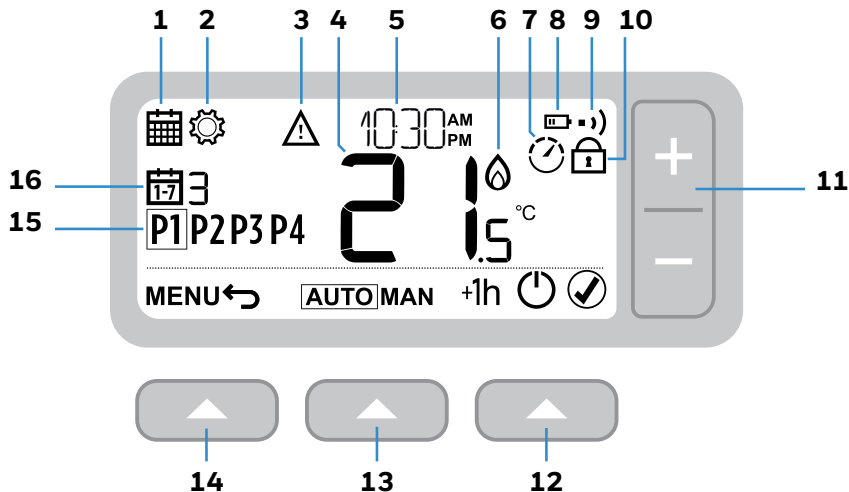







- 1** Menú de programación
- 2** Menú de configuración
- 3** Alerta
- 4** Temperatura ambiente
- 5** Hora actual
- 6** Demanda de calor





- 7** Optimización
- 8** Batería baja
- 9** Señal inalámbrica (T3R)
- 10** Bloqueo de teclado
- 11** Ajuste de temperatura
- 12** Botón derecho

- 13** Botón central
- 14** Botón izquierdo
- 15** Periodo de programación
- 16** Día

Iconos de estado

-  **Anulación de temperatura activa:** se muestra si la temperatura programada se ha ajustado manualmente.
-  **Batería baja:** la alimentación ha llegado al 10% aproximadamente (ver Cambiar las baterías en la página 16).
-  **Demanda de calor:** la temperatura ambiente es inferior al punto de ajuste, lo que indica que existe demanda de calor (puede activarse la caldera).
-  **Optimización activa:** solo se muestra si la optimización se ha habilitado en la configuración del instalador.
-  **Anulación de 1 hora activa:** la anulación temporal está definida para una hora.
-  **Señal inalámbrica:** el termostato (solo T3R) está conectado a la caja de recepción.

Menú e iconos de navegación





- MENÚ** Opciones y ajustes de su termostato:
-  Programa de calefacción
 -  Configuración (fecha y hora)
-  **Atrás:** vuelve a la pantalla/menú anterior.
 -  **Confirmar:** confirma un cambio o selección.
 -  **En espera:** enciende o apaga la calefacción.

Navegación del menú

Pulse el botón **MENÚ**  para entrar en el menú principal.

Pulse el botón + o – para seleccionar un elemento del menú; el elemento seleccionado parpadeará.

Pulse el botón   para confirmar la selección.

Pulse el botón + o – para ajustar un parámetro y pulse   para guardar los cambios o pasar a la siguiente selección, o pulse   para volver a la selección anterior.

2 Menú

📅 Programa de calefacción



Su termostato incluye el siguiente programa predeterminado. Siga los pasos siguientes para ajustar el programa.

		P1	P2	P3	P4
Días 1 - 7 (Lun - Dom)	🕒	6:30	8:00	18:00	22:30
	🌡️	21 °C	16 °C	21 °C	16 °C

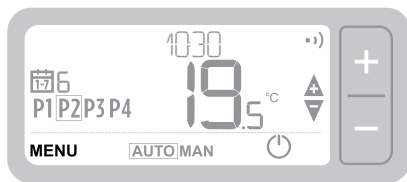

Ajuste de la programación

1 Pulse **MENÚ**  para entrar en el menú principal.



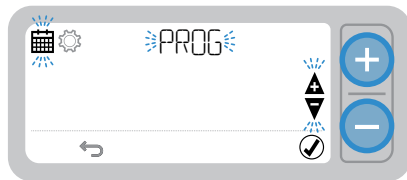

2 Pulse el botón + o - para seleccionar el menú de programación  y pulse  .



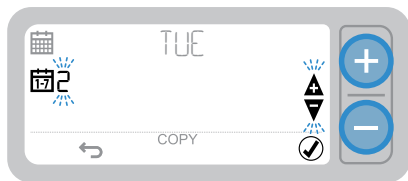

- 3 Pulse el botón + o – para seleccionar el día que desea ajustar y pulse  



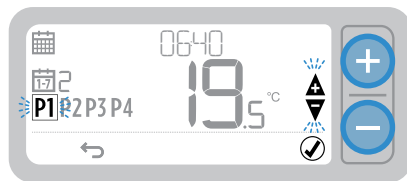

- 4 Pulse el botón + o – para seleccionar el periodo que desea ajustar y pulse  



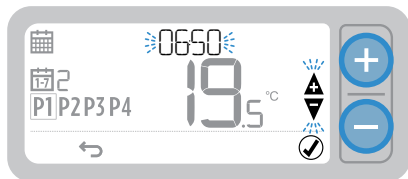

- 5 Pulse el botón + o – para ajustar la **hora** y pulse  

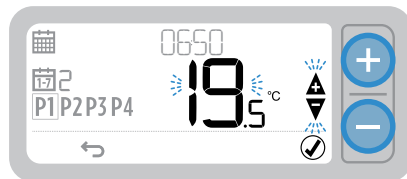

- 6 Pulse el botón + o – para ajustar la **temperatura** y pulse  



- 7 Repita estos pasos para realizar ajustes en los periodos y días restantes o pulse   para guardar los cambios y volver a la pantalla de inicio.

Copiar programación

- 1 Pulse el botón + o – para elegir el día **desde** el que desea copiar la programación y pulse **COPIAR**

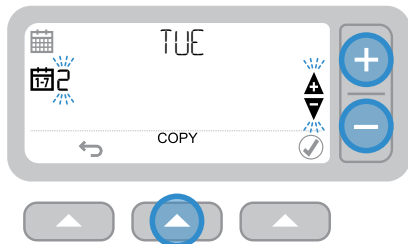

- 2 Pulse el botón + o – para elegir el día **al** que desea copiar la programación y pulse

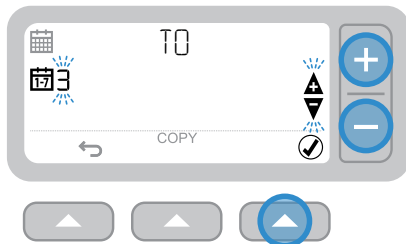

Eliminar periodo

- 1 Vaya al día y elija el periodo que desea borrar.

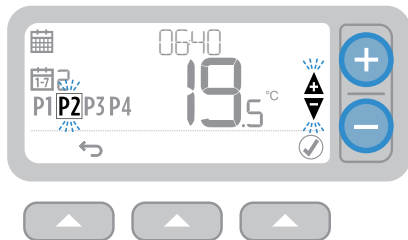

- 2 Mantenga pulsados los botones durante 3 segundos y después pulse .

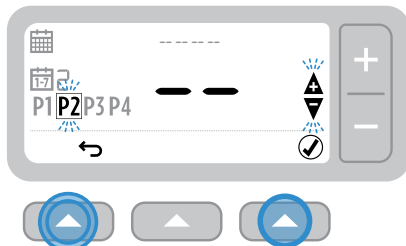





3 segundos

- 3 Repita los pasos 1 y 2 para habilitar el periodo de nuevo.

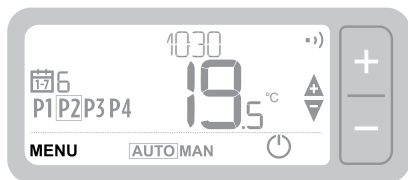

Configuración (fecha y hora)

- 1 Pulse **MENÚ**  para entrar en el menú principal.



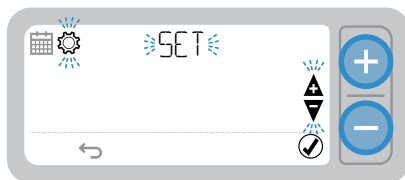

- 2 Pulse el botón + o - para seleccionar el menú de configuración  SET (ESTABLECER) y pulse  .



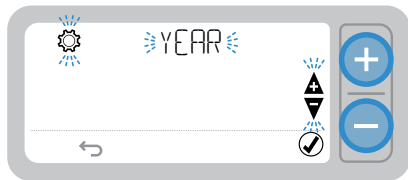

- 3 Pulse   para seleccionar YEAR (AÑO) (o + para saltar a MONTH [MES])





- 4 Pulse el botón + o - para ajustar el YEAR [AÑO] y pulse  .



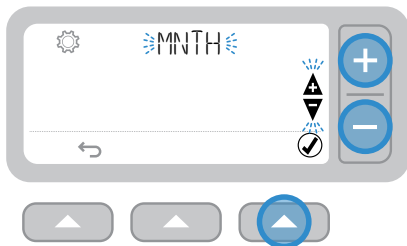

- 5 Pulse   para seleccionar MONTH (MES) (o + para saltar a DAY [DÍA])



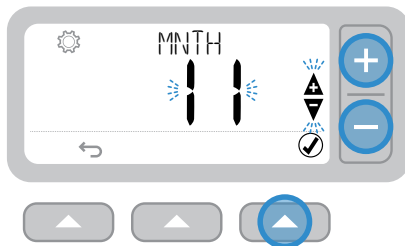

- 6 Pulse el botón + o – para ajustar el MONTH (MES) y pulse  



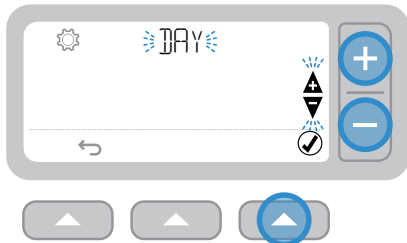

- 7 Pulse   para seleccionar DAY (DÍA) (o + para saltar a HOUR [HORA])



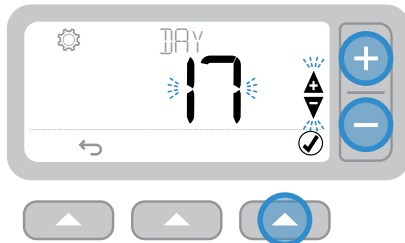

- 8 Pulse el botón + o – para ajustar el DAY (DÍA) y pulse  

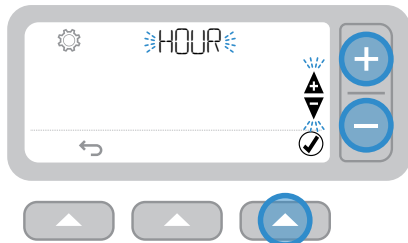

- 9** Pulse   para seleccionar HOUR (HORA) (o + para saltar a MINUTE [MINUTO])



- 10** Pulse el botón + o - para ajustar la HOUR (HORA) y pulse  

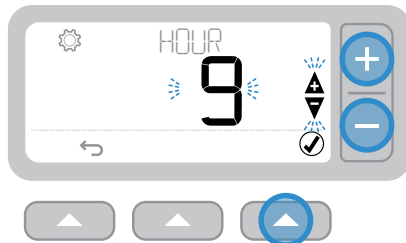

- 11** Pulse   para seleccionar MINUTE (MINUTO) y pulse  

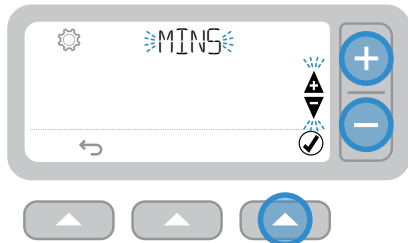

- 12** Pulse el botón + o - para ajustar el MINUTE (MINUTO) y pulse  

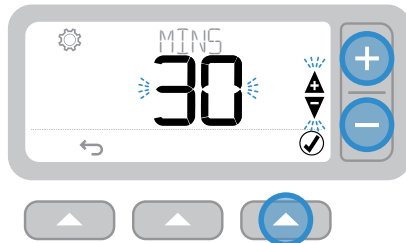

- 13** Pulse   para salir de SETTINGS (CONFIGURACIÓN) y volver a la pantalla de inicio

3 Modos de funcionamiento

AUTO Funcionamiento automático

Durante el uso normal, el termostato seguirá el programa, que aparecerá indicado por el icono **AUTO**.

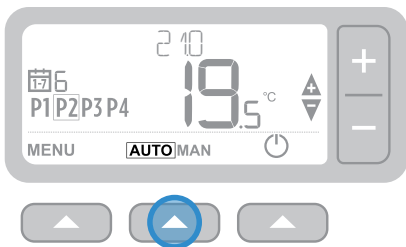

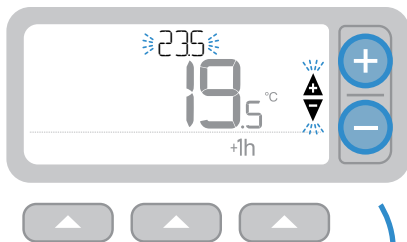

Anulación temporal

Pulse el botón + o - para ajustar la nueva temperatura deseada. El programa volverá a activarse en el siguiente punto de ajuste programado.



Anulación cronometrada +1 h

Pulse +1h  para la anulación cronometrada de 1 hora. Pulse +1h  de nuevo para cancelar.

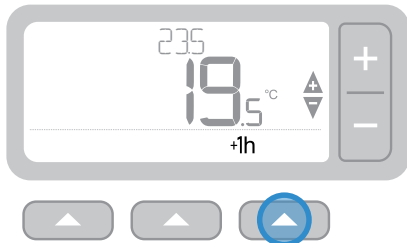

MAN Funcionamiento manual

La temperatura establecida se sigue permanentemente, que aparecerá indicada por el icono **MAN**.

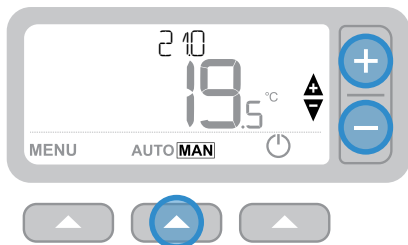

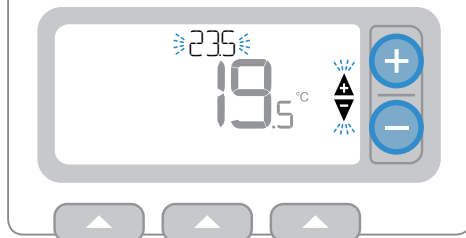

Anulación permanente

Pulse los botones + o - para ajustar la temperatura establecida. Esta temperatura se mantiene hasta que se vuelve a cambiar manualmente.



Modo en espera (con protección de congelación)

Ahorre energía apagando la calefacción cuando no la necesite, p. ej., en los meses de verano o cuando las puertas y ventanas se dejan abiertas durante periodos prolongados. Si la temperatura desciende a 5 °C, la calefacción entra en funcionamiento para evitar que se congelen las tuberías.

- 1 Pulse  para apagar la calefacción; la pantalla mostrará OFF (APAGADO)
- 2 Pulse el botón  de nuevo para encender la calefacción; la pantalla mostrará **AUTO** o **MAN**

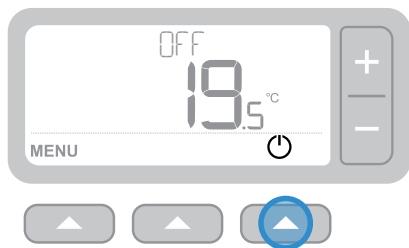

4 Bloqueo de teclado

Bloqueo

Mantenga pulsados los botones izquierdo y derecho durante 5 segundos. La pantalla mostrará el icono  y (según la configuración del instalador) el termostato tendrá una funcionalidad limitada o nula del teclado.

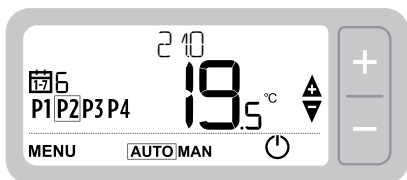

5 segundos

Desbloqueo

Cuando el teclado esté bloqueado (indicado por el icono ) mantenga pulsados los botones izquierdo y derecho durante 5 segundos para restablecer la funcionalidad completa del teclado.

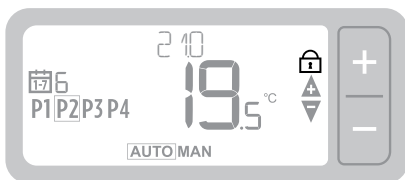

5 segundos

5 Optimización

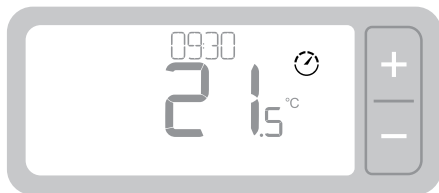



Optimización

Su termostato tiene funciones de optimización con el fin de ahorrar energía sin dejar de mantener unos niveles de confort adecuados. El termostato muestra  durante el periodo de optimización, en su caso. La optimización está deshabilitada de forma predeterminada; consulte las instrucciones sobre cómo activarla en la guía de instalación.

- **Arranque óptimo** aprende cuánto tiempo tarda su hogar en alcanzar una temperatura dada y enciende la calefacción un poco antes para lograr esta temperatura a la hora programada.
- **Arranque retardado** ahorra energía retardando ligeramente el arranque de la calefacción dependiendo de la diferencia entre la temperatura ajustada y la temperatura ambiente. Cuanto más cercanas estén estas temperaturas, tanto más se retardará el arranque.
- **Parada óptima** ahorra energía apagando la caldera un poco antes de la hora programada. Si su hogar tiene la temperatura adecuada, no advertirá el efecto en la temperatura, pero sí en la factura de combustible.

6 Cambio de las baterías (solo T3 y T3R)

El termostato se alimenta mediante dos baterías AA, aunque el icono de la batería no aparezca en la pantalla durante el uso normal. Solo verá el icono de la batería cuando baja el nivel.

-  aparece cuando la capacidad de las baterías ha llegado aproximadamente al 10%; deberá cambiarlas pronto.
-  +  parpadeará cuando la capacidad de las baterías sea críticamente baja; deberá **cambiarlas inmediatamente** para evitar problemas en el sistema de calefacción.
- Utilice siempre dos baterías **alcalinas LR6 AA de 1,5 V** nuevas; dependiendo del uso del termostato, deberán tener una duración aproximada de dos años.

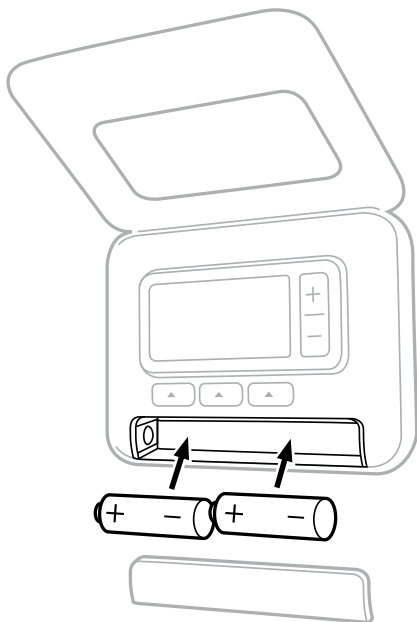

Contribuya a proteger el medio ambiente reciclando las baterías usadas de conformidad con las normas locales.

7 Soporte de mesa y de pared (solo T3R)

Soporte de mesa

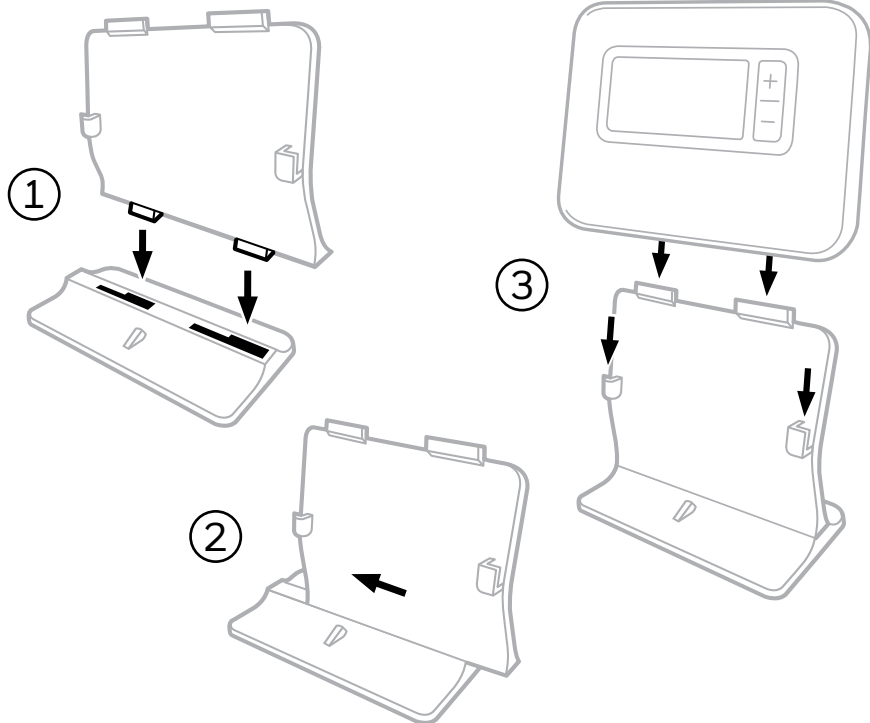

Soporte de pared

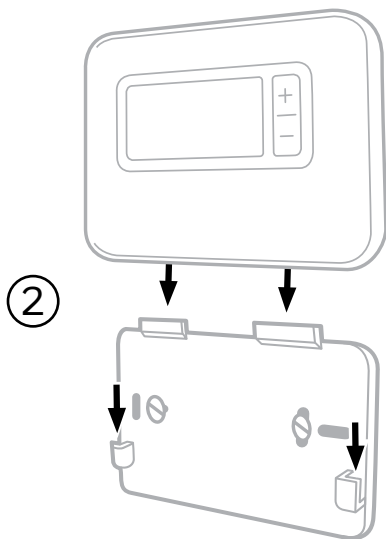
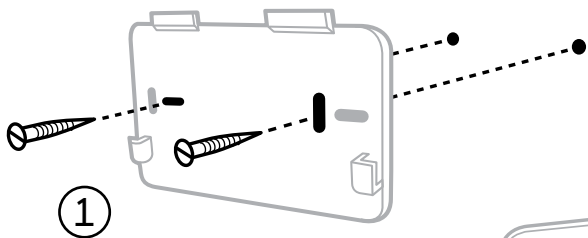

8 Caja de recepción inalámbrica (solo T3R)

El termostato T3R se comunica inalámbricamente con la caja de recepción conectada a la caldera mediante cable. Si el termostato pierde la comunicación inalámbrica o esta es errática, es posible encender y apagar manualmente la caldera utilizando el botón de la caja de recepción.

- **••)** aparece en el termostato cuando la señal inalámbrica es buena; el LED **••)** de la caja de recepción será de color VERDE permanente.
- **Δ + ••)** parpadeará en el termostato cuando se pierda la señal inalámbrica; el LED **••)** de la caja de recepción parpadeará en color ROJO.
- Si se pierde la comunicación mueva el termostato a otro lugar y trate de recuperar la comunicación.

Para anular manualmente la caldera utilizando la caja de recepción:

1. Pulse el botón **una vez** para encender o apagar la caldera. El botón LED deberá estar:
 - VERDE permanente cuando la caldera está ENCENDIDA.
 - apagado cuando la caldera está APAGADA.

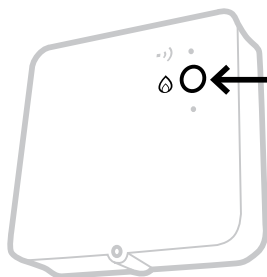





Pulse el botón **una vez** para encender o apagar la caldera (deje al menos 3 segundos entre cada pulsación).



No pulsar el botón pequeño de reset oculto pues se borrará la vinculación con el termostato y el sistema de calefacción dejará de funcionar.

9 Resolución de problemas

Si tiene alguna dificultad con su termostato, pruebe estas sugerencias. La mayoría de los problemas pueden corregirse con rapidez y facilidad.

Todos los modelos	
La pantalla aparece en blanco	Cambie las baterías (solo T3 y T3R). Contacte con el instalador.
El termostato indica 	Las baterías tienen menos del 10% de potencia y deberán sustituirse pronto.
El termostato indica 	Las baterías están en un nivel críticamente bajo y deberán sustituirse inmediatamente; ver 'Cambio de las baterías'.
El termostato indica  pero la caldera no se enciende.	La caldera se enciende y apaga para controlar la temperatura y en ocasiones el icono  aparece cuando la caldera se ha apagado. Si la caldera no se enciende tras un periodo de tiempo prolongado, póngase en contacto con el instalador.
El sistema de calefacción no responde a los ajustes de temperatura.	Asegúrese de que la temperatura ajustada sea superior a la temperatura ambiente real. Compruebe que esté encendido el sistema calefactor. Compruebe que la caja de recepción reciba alimentación y que el termostato tenga señal inalámbrica (solo T3R).
El termostato indica 	El sensor de temperatura de su termostato está defectuoso; póngase en contacto con el instalador para reparar o sustituir el termostato.

Solo termostato T3R (inalámbrico) y caja de recepción

El termostato parpadea $\Delta + \bullet$) y el LED \bullet) de la caja de recepción parpadea en color ROJO.

Se ha perdido la señal inalámbrica; mueva el termostato a otro lugar y trate de recuperar la comunicación.

El termostato parpadea $\Delta + \bullet$) y el LED \bullet) de la caja de recepción está apagado.

Compruebe si la caja de recepción recibe alimentación pulsando el botón para encender la caldera.
Si la caja de recepción tiene alimentación, no hay almacenados datos de vinculación; siga el proceso de vinculación de la guía de instalación o póngase en contacto con el instalador.

El LED \bullet) de la caja de recepción parpadea en color NARANJA.

La caja de recepción está en modo de vinculación y saldrá de este modo después de 3 minutos.



resideo

www.resideo.com

País de origen: Reino Unido

©2018 Resideo Technologies, Inc. Todos los derechos reservados. La marca comercial Honeywell Home se utiliza bajo la licencia de Honeywell International, Inc.